

# カブ (4年以下) 男子

1 小野 智史 (SSJ)	6
2 佐藤 晃樹 (浪館倶楽部)	7
3 甲地 壘 (浪館倶楽部)	8
4 小山内 晴利 (浪館倶楽部)	9
5 對馬 透天 (本郷小)	10

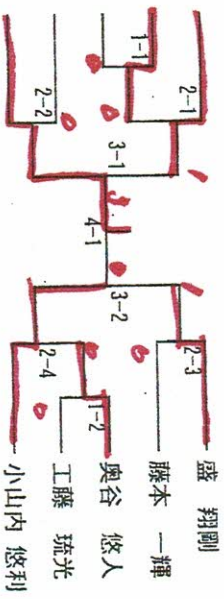

# カブ (4年以下) 女子

1 佐竹 心菜 (沖館ジュニア)	14
2 後藤 結菜 (浪館倶楽部)	15
3 阿部 千咲 (三内小)	16
4 原田 桜雪 (ASJ)	17
5 平井 花 (浪館倶楽部)	18
6 上村 つばき (浪館倶楽部)	19
7 鈴木 愛理 (SSJ)	20
8 長内 虹來 (神山TTC)	21
9 白崎 愛良 (浪館倶楽部)	22
10 三國 結愛 (三内小)	23
11 高坂 麗緒和 (浪館倶楽部)	24
12 藤田 結心 (みなみ倶楽部)	25
13 大宮 すせり (澤森山田クラブ)	26

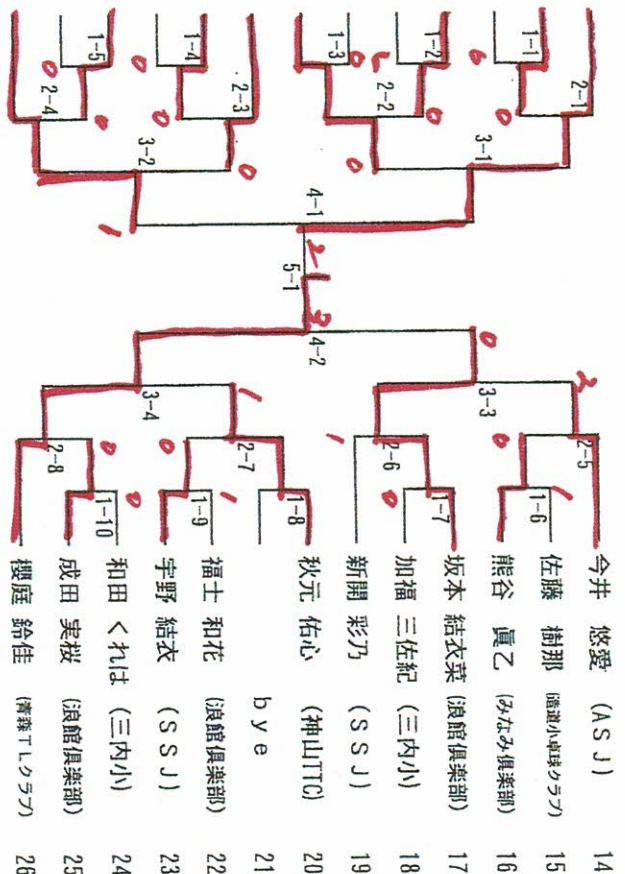

ホープス (5・6年) 男子

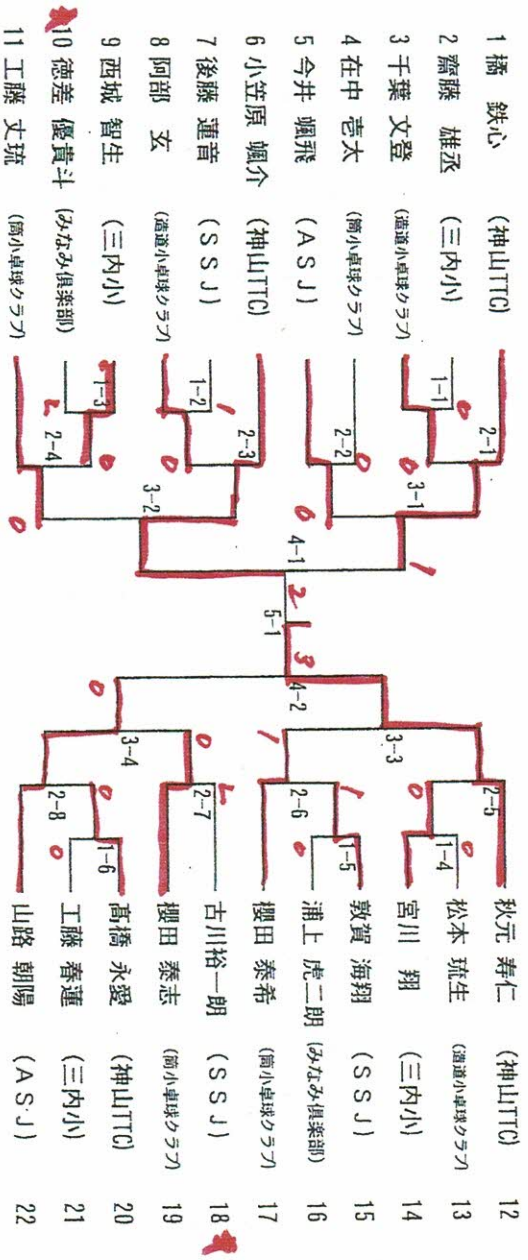

ホープス (5・6年) 女子

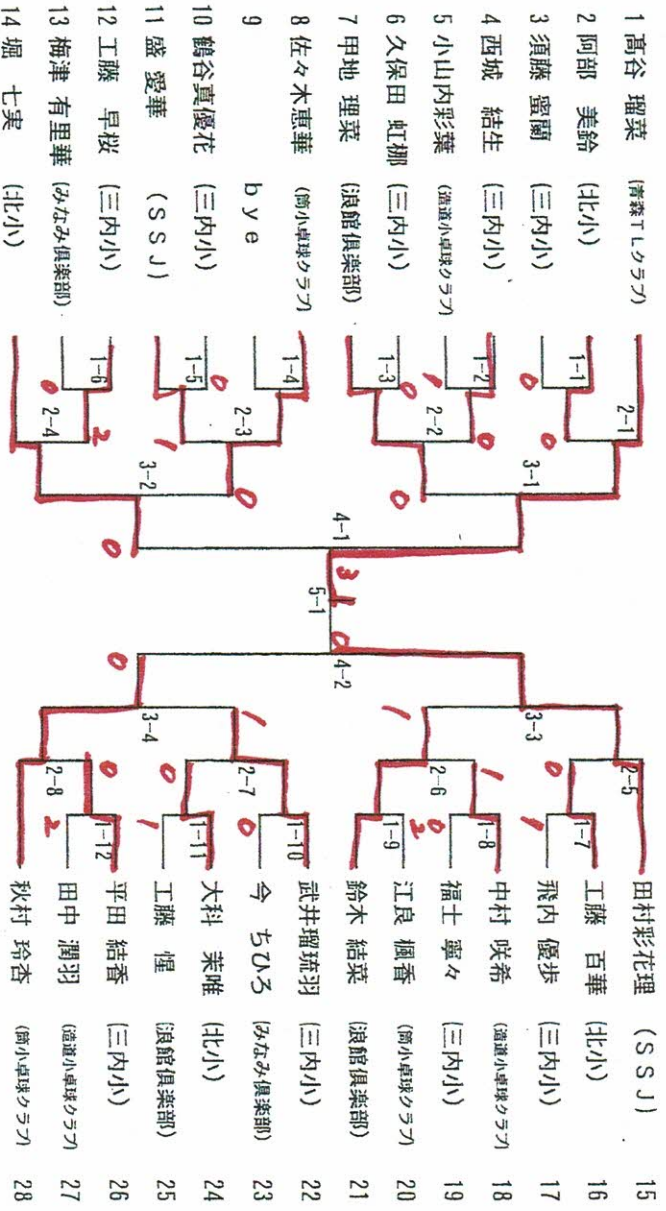









中学校女子

1	横内美乃理 ( 佃 )	2-1	38	福士 步奈 ( 神山TTC )	2-17	38
2	三上 優菜 ( 沖 館 )	1-1 2-2	39	鈴木 佐和 ( 油 川 )	1-6	39
3	小山内愛来 ( 西 )	3-1	40	川越 優菜 ( 佃 )	3-9	40
4	長谷川栞楓 ( 造 道 )	2-2	41	五日市煌桜 ( 甲 田 )	2-18	41
5	龜山 暖 ( 南 )	4-1	42	齋藤 実柚 ( 西 )	4-5	42
6	宮嶋 凜 ( 西 )	2-3	43	大野 莉緒 ( 油 川 )	2-19	43
7	安立 凜花 ( 三 内 )	3-2	44	兼平チャップン明姫	3-10	44
8	三國 心音 ( 造 道 )	2-4	45	小野寺由梨亜 ( 造 道 )	2-20	45
9	川添 実紅 ( 沖 館 )	5-1	46	原口 愛矢 ( 西 )	4-5	46
10	浅利 歩夢 ( 西 )	2-5	47	鈴木 莉乃 ( 沖 館 )	2-21	47
11	庄司 清乃 ( 戸 山 )	1-2	48	藤田 莓美 ( 造 道 )	3-1	48
12	野上 瑚桃 ( 浪 岡 )	3-3	49	中西 小恵 ( 南 )	2-22	49
13	小山 凜 ( 造 道 )	2-6	50	戸 光子 ( 西 )	4-6	50
14	矢本 折璃 ( 小 湊 )	4-2	51	松下愛怜奈 ( 小 湊 )	2-23	51
15	倉内 心咲 ( 西 )	2-7	52	五十嵐菜央 ( 佃 )	3-12	52
16	伊藤 緑桜 ( 造 道 )	3-4	53	小川 結愛 ( 三 内 )	2-24	53
17	山崎 彩麗 ( 西 )	2-8	54	榎引千愛絆 ( 造 道 )	7-1	54
18	山田 菜月 ( 甲 田 )	6-1 7-1	55	神 和花 ( 西 )	2-25	55
19	大坂 馨音 ( 沖 館 )	2-9	56	吉田 彩華 ( 沖 館 )	1-8	56
20	岩川 佳代 ( 西 )	3-5	57	山内 結凪 ( 西 )	2-26	57
21	鳴海 妃莉 ( 油 川 )	4-3	58	神 香乃 ( 浪 岡 )	3-1	58
22	村山 翠海 ( 甲 田 )	2-10	59	大庭 彩世 ( 甲 田 )	4-7	59
23	中谷 実愛 ( 西 )	5-2	60	川嶋 志野 ( 造 道 )	2-27	60
24	秋元 美咲 ( 造 道 )	3-6	61	日下 幸美 ( 佃 )	3-14	61
25	須藤 麻桜 ( 西 )	4-4	62	大水 美桜 ( 三 内 )	1-9	62
26	北村 華瑠 ( 三 内 )	5-2	63	長谷川紗来 ( 油 川 )	2-2	63
27	横山 結衣 ( 沖 館 )	2-11	64	倉本 心実 ( 造 道 )	3-14	64
28	小野めばえ ( 浦 町 )	3-7	65	成田 雅 ( 西 )	2-29	65
29	高坂 璃音 ( 佃 )	4-4	66	川崎 瑞花 ( 西 )	3-15	66
30	山谷 由衣 ( 小 湊 )	2-13	67	鹿内 凜華 ( 佃 )	2-30	67
31	阿部 帆夏 ( 造 道 )	3-8	68	山内 芽愛 ( 沖 館 )	2-31	68
32	相川 真羽 ( 西 )	2-14	69	寺田柚季乃 ( 造 道 )	4-8	69
33	倉内 柚葉 ( 沖 館 )	2-15	70	田中 杏樹 ( 西 )	3-16	70
34	川口 結生 ( 南 )	1-5	71	船橋 光葵 ( 佃 )	1-10	71
35	今 美緒 ( 造 道 )	2-16	72	白鳥 愛佳 ( 新 城 )	2-32	72
36	工藤 羽未 ( 浪 岡 )	3-8	73	加川 美柚 ( 浪 打 )	2-32	73
37	工藤 凜 ( 西 )	3-8	74	工藤あずさ ( 神山TTC )	2-32	74

<一般男子シングルス1部 予選リーグ>

A グロツク		1	2	3	4	得点	勝敗	順位
1	高松 祐弥 (横内卓球)	/	3-0	3-1	3-0	6	/	1
2	山田 隼人 (Nexus)	0-3	/	1-3	3-0	4	/	3
3	藤田 匡敏 (F.S.B)	1-3	3-1	/	3-0	5	/	2
4	能登谷 昇 (青森卓友会)	0-3	0-3	0-3	/	3	/	4

B グロツク		1	2	3	4	得点	勝敗	順位
1	渡辺 満 (神山TTC)	/	3-0	3-0	3-2	6	/	1
2	岡山 康博 (青森スツッシュ)	0-3	/	3-0	1-3	4	4/3	2
3	小笠原 蓮 (県庁クラブ)	0-3	0-3	/	3-2	4	3/5	4
4	池田 晃 (青森卓友会)	2-3	3-1	2-3	/	4	5/4	3

C グロツク		1	2	3	得点	勝敗	順位
1	三上 泰世 (NST)	/	0-3	3-0	3	/	2
2	葛西 良啓 (Nexus)	3-0	/	3-0	4	/	1
3	須郷 崇仁 (青森市役所)	0-3	0-3	/	2	/	3

D グロツク		1	2	3	得点	勝敗	順位
1	對馬 真悟 (青森卓愛会)	/	0-3	3-0	3	/	2
2	福田 魁斗 (Nexus)	3-0	/	3-0	4	/	1
3	赤田 貴人 (青森卓友会)	0-3	0-3	/	2	/	3

- 4名試合順序 ①1-4 ②2-3 ③1-3 ④2-4 ⑤1-2 ⑥3-4  
 3名試合順序 ①2-3 ②1-3 ③1-2



＜一般男子シングルス2部 予選リーグ＞

A グロツク		1	2	3	4	得点	勝敗	順位
1	野澤 功 (青森フェニックス)	/	3-1	3-1	3-0	6	/	1
2	浅利 裕誠 (横内卓球)	1-3	/	2-3	3-0	4	/	3
3	須郷 信夫 (青森卓愛会)	1-3	3-2	/	3-0	5	/	2
4	加藤 稔 (NST)	0-3	0-3	0-3	/	3	/	4

B グロツク		1	2	3	4	得点	勝敗	順位
1	村上 正義 (青森フェニックス)	/	3-1	3-1	3-1	6	/	1
2	木村 利幸 (NST)	1-3	/	2-3	0-3	3	/	4
3	斉藤 涉 (青森スマッシュ)	1-3	3-2	/	1-3	4	/	3
4	渋谷 享平 (卓新クラブ)	1-3	3-0	3-1	/	5	/	2

C グロツク		1	2	3	4	得点	勝敗	順位
1	金澤 敦 (青森市役所)	/	3-2	2-3	3-0	5	5/5	2
2	杉山 慎 (NST)	2-3	/	3-1	3-1	5	5/4	1
3	横濱 彪真 (後潟'98)	3-2	1-3	/	3-0	5	4/5	3
4	中嶋 悠太 (県庁クラブ)	0-3	1-3	0-3	/	3	/	4

D グロツク		1	2	3	得点	勝敗	順位
1	乳井 秀樹 (青森卓愛会)	/	3-2	3-0	4	/	1
2	八代 義史 (県庁クラブ)	2-3	/	3-1	3	/	2
3	神 堯輝 (後潟'98)	0-3	1-3	/	2	/	3

4名試合順序 ①1-4 ②2-3 ③1-3 ④2-4 ⑤1-2 ⑥3-4  
 3名試合順序 ①2-3 ②1-3 ③1-2



＜一般男子シングルス3部 予選リーグ＞

A グロツク			1	2	3	得点	勝敗	順位
1	廣澤 桂吾 (青森スズツユ)			3-1	3-0	4	/	1
2	棟方 薫 (SSサークル)		1-3		3-0	3	/	2
3	佐藤 圭介 (PMTG)		0-3	0-3		2	/	3

B グロツク			1	2	3	得点	勝敗	順位
1	山口 昌良 (横内卓球)			3-0	3-1	4	/	1
2	中嶋 隆博 (卓新クラブ)		0-3		2-3	2	/	3
3	木村 勉 (卓錬会)		1-3	3-2		3	/	2

C グロツク			1	2	3	得点	勝敗	順位
1	細川 和哉 (青森卓愛会)			3-0	3-0	4	/	1
2	奥崎 響 (後潟'98)		0-3		3-0	3	/	2
3	盛 一三 (TTKクラブ)		0-3	0-3		2	/	3

D グロツク			1	2	3	得点	勝敗	順位
1	工藤 省吾 (卓新クラブ)			3-2	3-0	4	/	1
2	保達 洋 (卓錬会)		2-3		3-0	3	/	2
3	工藤 竜平 (PMTG)		0-3	0-3		2	/	3

E グロツク			1	2	3	得点	勝敗	順位
1	田村 富美彦 (PMTG)			3-1	3-0	4	/	1
2	窪寺 碧 (後潟'98)		1-3		3-2	3	/	2
3	徳差 敏男 (さくら青森)		0-3	2-3		2	/	3

F グロツク			1	2	3	得点	勝敗	順位
1	大科 宏太郎 (卓新クラブ)			L	W/L	0	/	3
2	川村 健人 (PMTG)		W		3-0	4	/	1
3	山内 陽人 (卓錬会)		W/L	0-3		3	/	2

G グロツク			1	2	3	得点	勝敗	順位
1	村山 公之 (PMTG)			3-0	3-0	4	/	1
2	杉田 信雄 (エクレア卓球)		0-3		3-0	3	/	2
3	井桁 悠 (後潟'98)		0-3	0-3		2	/	3

H グロツク			1	2	3	得点	勝敗	順位
1	辻 佑太 (卓錬会)			B-3	3-0	3	/	2
2	倉内 啓悟 (卓新クラブ)		3-0		3-0	4	/	1
3	斎藤 正志 (PMTG)		0-3	0-3		2	/	3

(キ)



<一般男子シングルス1部 決勝トーナメント>

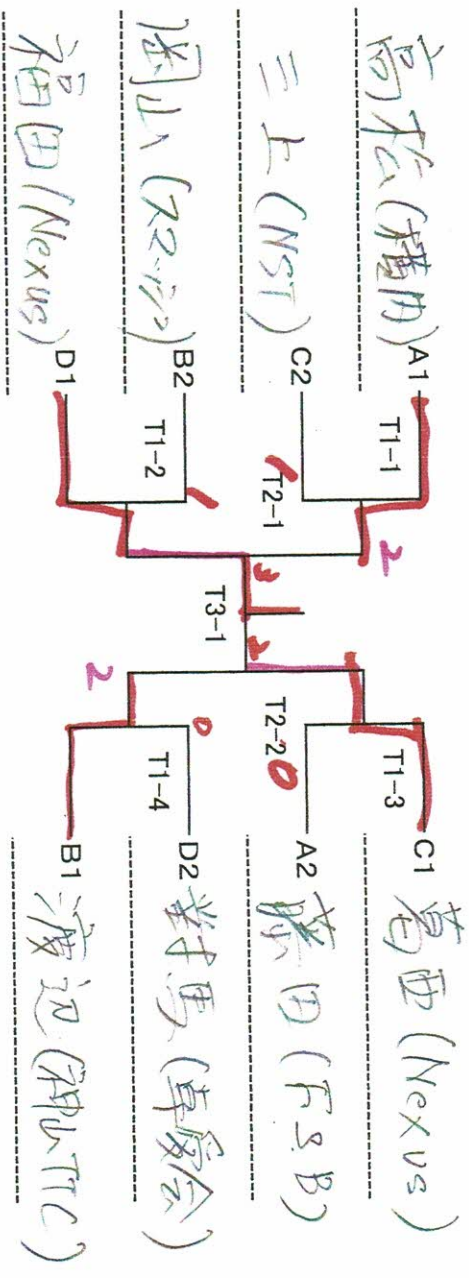

<一般男子シングルス2部 決勝トーナメント>

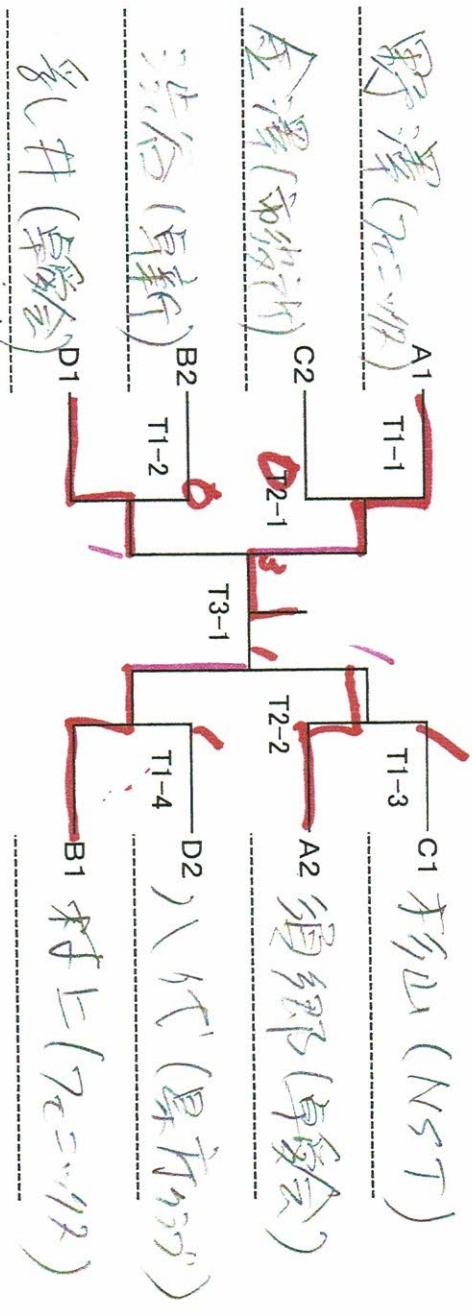

<一般男子シングルス3部 決勝トーナメント>

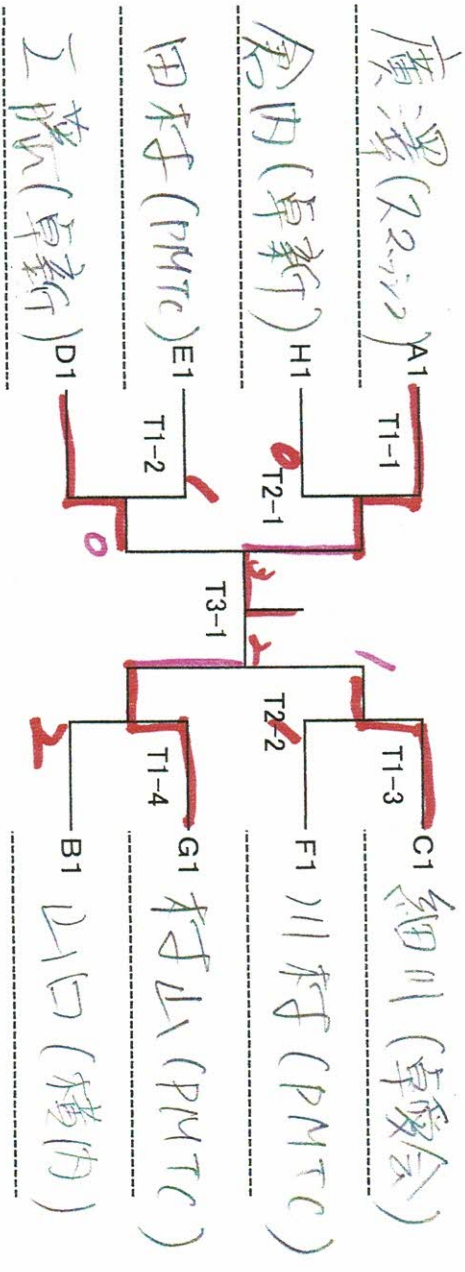

<一般女子シングルス1部 予選リーグ>

	A ブロック	1	2	3	得点	勝敗	順位
1	佐々木 雛穂 (後潟'98)		2-3	3-0	3	5/3	1
2	関野 有紗 (卓新クラブ)	3-2		2-3	3	5/5	2
3	白戸 祐佳 (神山TTC)	0-3	3-2		3	3/5	3

	B ブロック	1	2	3	得点	勝敗	順位
1	中村 藍 (神山TTC)		3-2	1-3	3	/	2
2	小野 ルミ子 (NST)	2-3		1-3	2	/	3
3	飯田 芳子 (県庁クラブ)	3-1	3-1		4	/	1

<一般女子シングルス2部 決勝リーグ>

		1	2	3	4	得点	勝敗	順位
1	泉 春美 (甲友クラブ)		0-3	3-0	1-3	4	/	3
2	小笠原 稲子 (ノイルドキッド)	3-0		3-0	1-3	5	/	2
3	白戸 洋子 (ノイルドキッド)	0-3	0-3		0-3	3	/	4
4	佐々木 美那 (卓新クラブ)	3-1	3-1	3-0		6	/	1

<一般女子シングルス3部 予選リーグ>

	A ブロック	1	2	3	4	得点	勝敗	順位
1	加藤 麻祐 (卓新クラブ)		3-0	3-0	3-1	6	/	1
2	福多 富貴子 (甲友クラブ)	0-3		0-3	2-3	3	/	4
3	藤田 えみ (卓錬会)	0-3	3-0		3-1	5	/	2
4	酒井 さち子 (のばら卓球)	1-3	3-2	1-3		4	/	3

	B ブロック	1	2	3	得点	勝敗	順位
1	菊池 菜美 (卓新クラブ)		3-0	3-0	4	/	1
2	小川 磨理子 (のばら卓球)	0-3		2-3	2	/	3
3	長谷川 静花 (卓新クラブ)	0-3	3-2		3	/	2

4名試合順序 ①1-4 ②2-3 ③1-3 ④2-4 ⑤1-2 ⑥3-4

3名試合順序 ①2-3 ②1-3 ③1-2



<一般女子シングルス1部 決勝トーナメント>

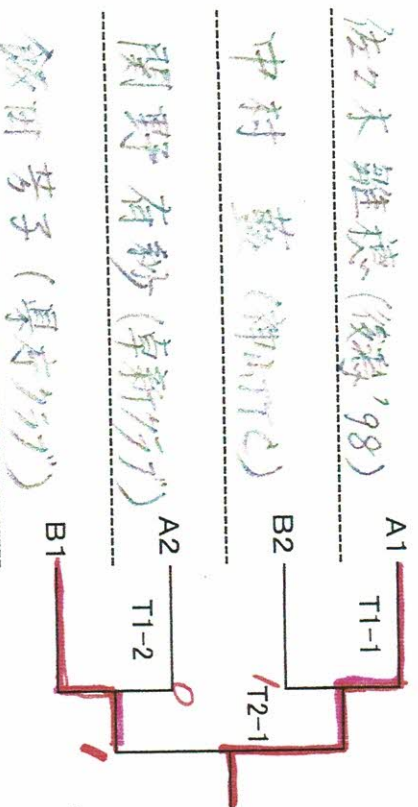

<一般女子シングルス3部 決勝トーナメント>

